

# *EasyCan Analog*

**MONTAGEINSTRUCTIES**

**NL**



[www.metasystem.it](http://www.metasystem.it)

## TECHNISCHE EIGENSCHAPPEN

### Algemene eigenschappen

Voeding	12Vcc (10V - 15V)
Verbruik alarmcentrale	Uitgeschakeld < 1,5 mA - Ingeschakeld < 5mA
Bedrijfstemperatuur	-40°C + 85°C
Immunitetsduur:	25 seconden
Knipperen richtingpijlen in geval van alarm:	0,4 sec. ON; 0,4 sec. OFF
Duur alarmcyclus	25 sec.
Alarmcycli voor verschillende stimulaties	95/56/EG (Europese normen)

### Beveiligingen

Volumetrische beveiliging	Uitsluitbaar ultrasoon Eco/Doppler systeem met 2 gevoeligheidsniveaus.
Alarmingang vanaf hulpmodules	Uitsluitbare positieve ingang
Absorptiesensor	Activeerbare beveiliging
Perimetrische beveiligingen	3 onafhankelijke ingangen voor de beveiliging van deuren, bagageruimte en motorkap
Relais Startonderbreking	Intern relais 10A met 2 beschikbare contacten (C-NC)
Alternatieve Startbeveiliging	Sluit de start met ingeschakeld alarm uit en produceert een geluidsalarm
Diefstalbeveiliging	Activeerbare beveiliging
Automatische activering van het alarm	2 verkiesbare modaliteiten (activering van uitsluitend de startonderbreking of complete blokkering)

### Reikwijdte bedieningen en services

Uitgang alarm voor relais Claxon/Pager	Elektronische negatieve bediening Max 1A
Uitgang bediening voor richtingaanwijzers	Elektronische Positieve bediening Max 5A+5A
Uitgang besturing knop Blinker	Elektronische bediening met negatieve polariteit Max 1A
Uitgang bediening module afsluiting ramen	Elektronische getemporeerde bediening met verkiesbare polariteit
Nooddeactivering	Knop/led op Elektronische sleutels (Max 4)
Knipperend LED	Geeft aan dat de staat alarmen en het alarmgeheugen worden weergegeven
Signaal deuren open bij inschakeling	Geeft aan of een deur, de bagageruimte of de motorkap open staan op het moment dat het alarm geactiveerd wordt
Lijn voor de Hybride module M327	Buslijn voorzien voor het gebruik van de module voor het besturen van de gecentraliseerde afsluiting
M327Inhibitie US beveiliging voor verwarmers	Sluit automatisch de US beveiliging buiten als de verwarmers geactiveerd wordt
Garagefunctie	Sluit de automatische activering uit waardoor het onderhoud aan het voertuig bevordert wordt.
Functie Car-Finder	Verkiesbaar met het gebruik van OPT M327

### Te combineren sirenes

Piëzo-elektrische sirene M03	Geluidsniveau 114 dB zonder eigen voeding
Sirene met code met eigen voeding M05	Geluidsniveau 116 dB met eigen voeding
Sirene RADIO met eigen voeding WFR	Geluidsniveau 116 dB met eigen voeding / Freq. 869.85 Mhz

### DE ACCU VAN HET VOERTUIG LOSKOPPELEN

AFB. 1

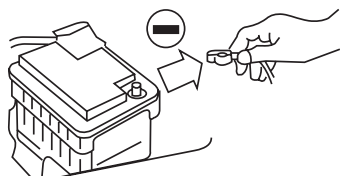

### MONTAGE SIRENE MOTORRUIMTE

80°C



H<sub>2</sub>O

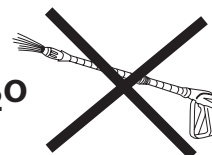

## HET MEEST GESCHIKTE PRODUCT VOOR HET VOERTUIG KIEZEN

Raadpleeg de lijst combinatie product/voertuig op de website [www.metasystem.it](http://www.metasystem.it) om het meest geschikte product voor het specifieke voertuig te kiezen.

### LIJST MET VERSCHILLENDE VERKIESBARE PLIP SIGNALEN IN *EasyCan Analog*

1 STATISCHE BEDIENINGEN	2 PSA BEDIENINGEN	3 OPEL (GM) BEDIENINGEN	4 FIAT BEDIENINGEN	5 RENAULT BEDIENINGEN	6 HYUNDAI BEDIENINGEN	7 TOYOTA BEDIENINGEN
-------------------------	-------------------	-------------------------	--------------------	-----------------------	-----------------------	----------------------

### SET-UP PRODUCT

Om het correcte type bediening activering/deactivering voor het specifieke voertuig te kiezen en om snel op efficiënte wijze de personalisering van de alarmcentrale te kiezen raden we u aan om de beschikbare technische bladen van het voertuig te raadplegen op de website [www.metasystem.it](http://www.metasystem.it) voor de indicaties voor het uitvoeren van snelle en correcte installaties. Maak, voor de personalisatie van de operationele modaliteiten, gebruik van de draagbare programmeur PDC/CAR ALARM PROGRAMMER of voer de handmatige programmeringen uit die op de pagina 9,10,11 aangegeven staat. Om zo goed mogelijk van de eigenschappen van het product gebruik te maken raden we u aan om de draagbare programmeur PDC/CAR ALARM PROGRAMMER te gebruiken waarmee de functies, die niet handmatig geprogrammeerd kunnen worden, toegankelijk worden. De software updates van de programmeur en de informatie met betrekking tot de programmeerbare functies zijn ONLINE beschikbaar op de website [www.metasystem.it](http://www.metasystem.it) in de technische zone CAR-ALARM.

### PROGRAMMEUR VOOR ALARMEN MetaSystem code: ABS13750

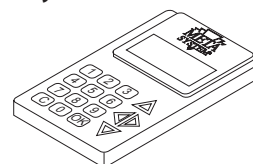

### KABELS VOOR *EasyCan* MetaSystem code: ABS13720

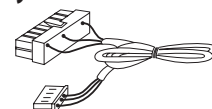

# ALGEMEEN SCHEMA

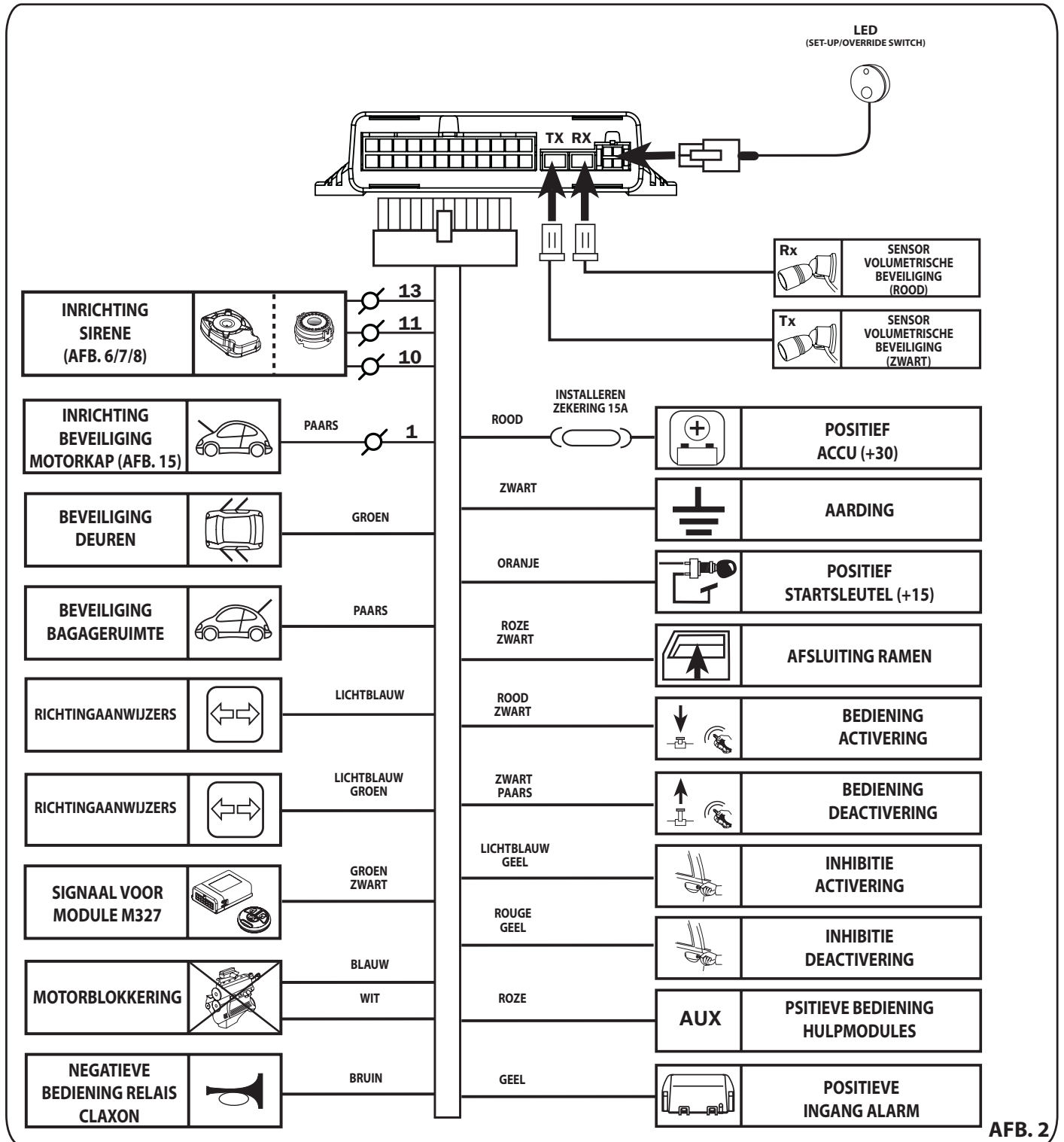

AFB. 2

## ALGEMENE/POSITIEVE VOEDING STARTSLEUTEL

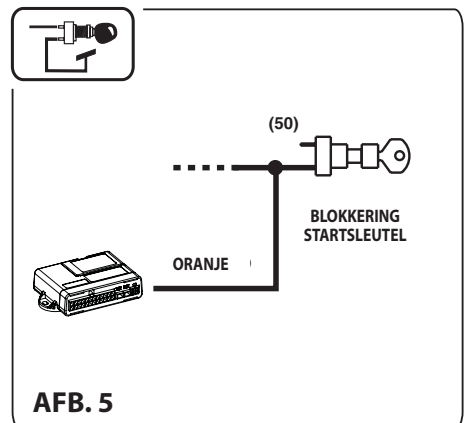
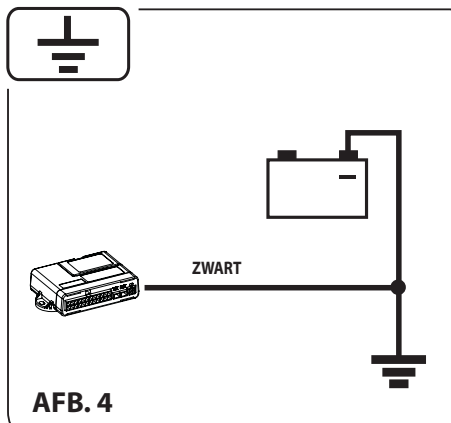
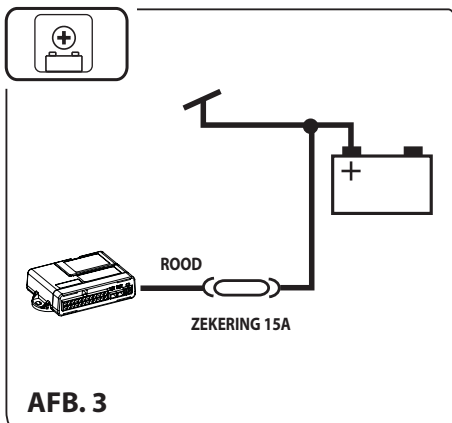

## MET EasyCan TE COMBINEREN SIRENES



De EasyCan centrale herkent automatisch het sirene model en past zich hieraan.

De herkenning vindt plaats dankzij de akoestieke productie van een BOOP op het moment dat het alarmsysteem gevoed wordt en om te voorkomen dat de sirene niet reageert raden we de installateur aan om de sirene aan te sluiten alvorens het alarmsysteem te voeden.

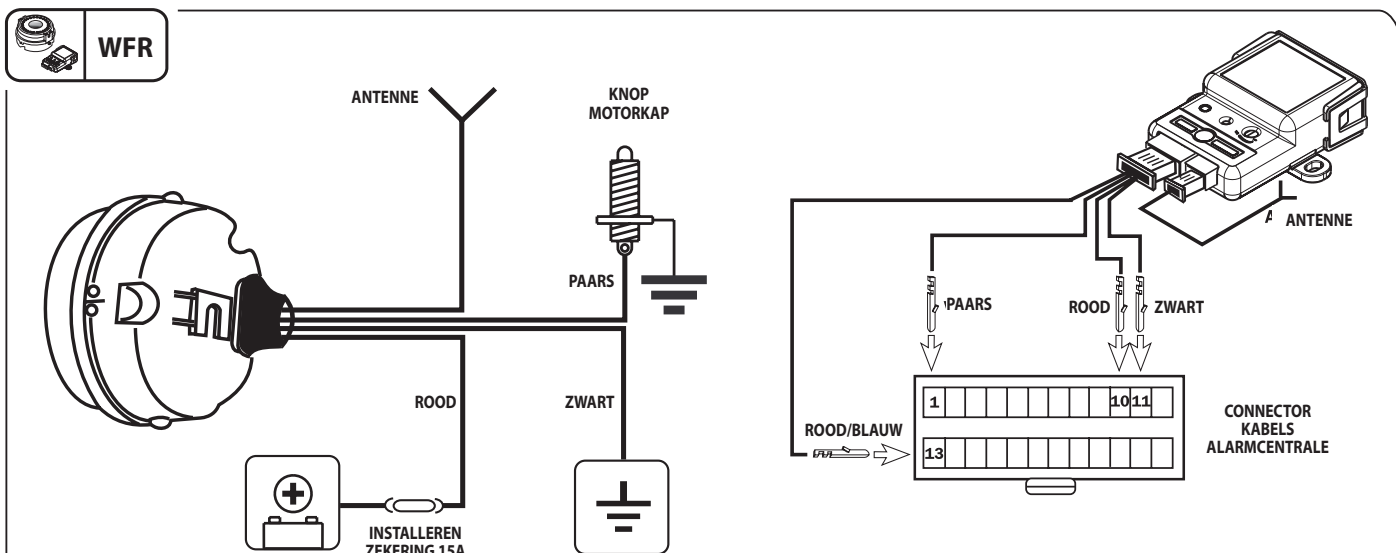
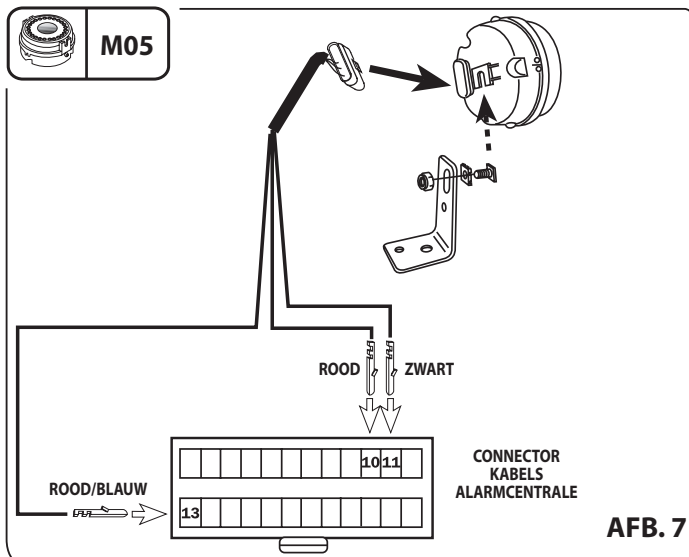
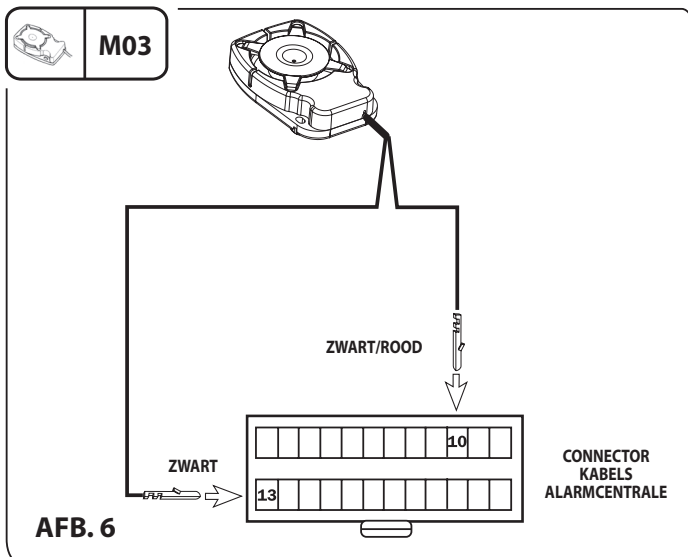

### COMBINATIE SIRENE MET ALARM (ZELFLEERPROCEDURE SIRENE)

**Fase 1)** Koppel de connector van de alarmcentrale los en breng de vier pinnen van de kabels van de module aan. Breng in de module de 2-polige connector met de antenne draad aan.



Houd tijdens de fase 2 de connector van de alarmcentrale **NOOIT** aangesloten.

**Fase 2)** Voed de sirene en druk binnen 30 seconden 5 maal op de knop motorkap die met de sirene verbonden is of, in het geval dat deze knop verbonden met de sirene ontbreekt, geef 5 GND impulsen aan de paarse draad van de kabels van de sirene.

Om de opstart van de leerfase van de radiomodule te bevestigen produceert de sirene een geluidssignaal Bip Boop Bip Boop en vanaf dit moment is de leerfase 3 minuten lang geactiveerd.

**Fase 3)** Voed de alarmcentrale binnen de 3 minuten waarin de sirene voor de combinatie gereed is en ter bevestiging van de combinatie laat de sirene een geluidssignaal Bip Beep Bip Beep horen.

**LET OP EXPLOSIEGEVAAR IN HET GEVAL DAT DE ACCU'S MET EEN VERKEERD MODEL VERVANGEN WORDEN.  
MAAK ALLEEN GEBRUIK VAN DE VOORZIENE EN IN DE INSTRUCTIES AANGEDUIDE ACCU'S.**

**AFB. 8**

## SENSOR VOLUMETRISCHE BEVEILIGING

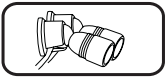

### INHIBITIE VOLUMETRISCHE BEVEILIGING

Om de volumetrische beveiliging uit te sluiten, volg de hieronder beschreven en geïllustreerde procedure op. Activeer 2 maal het +15 schakelbord van het voertuig, sluit na de 3 Beep van de centrale het voertuig binnen 20 Sec. af met de originele afstandbediening. Een zeer snel knipperen tijdens de immunitetsduur geeft de staat voor de activering met gedeactiveerde volumetrische beveiliging aan.

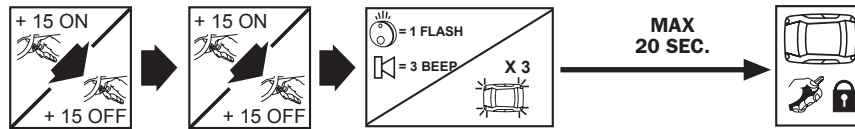

### MONTAGE SENSOREN

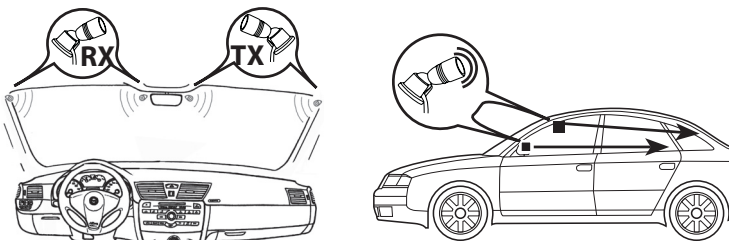

Het volumetrische beveiligingssysteem met Eco/Doppler technologie en oriënteerbare sensoren maakt zeer hoge performances en een optimale immunitet tegen valse alarmen mogelijk. De door de fabriek van te voren ingestelde gevoeligheid maakt het mogelijk om op passende wijze alle voertuigen te beveiligen dankzij een automatisch systeem dat het te beveiligen volume aanpast. In het geval dat u dit volume wenst te laten toenemen, is dit mogelijk dankzij de draagbare programmeur PDC/CAR ALARM PROGRAMMER (ABS13750).

### AUTOMATISCHE INHIBITIE VOOR HEATER (VERWARMER)



In het geval van de toepassing van dit product op een auto met verwarmers is het mogelijk om de automatische inhibitie van de volumetrische beveiliging te gebruiken welke vervolgens een aantal minuten na het uitschakelen van de verwarmers weer hersteld wordt. Kies voor de aansluiting de functie ON met behulp van de draagbare programmeur PDC/CAR ALARM PROGRAMMER (ABS13750) en maak gebruik van de lijn BAGAGERUIMTE met negatief actief signaal (PAARSE draad Pin 14) **AFB. 9**

## LED STAAT EN BIJBEHORENDE SIGNALERINGEN

Door middel van een oplichtend LED geïnstalleerd op het dashboard van het voertuig is het mogelijk om informatie over de staat van het alarmsysteem te krijgen (zie de volgende tabel).

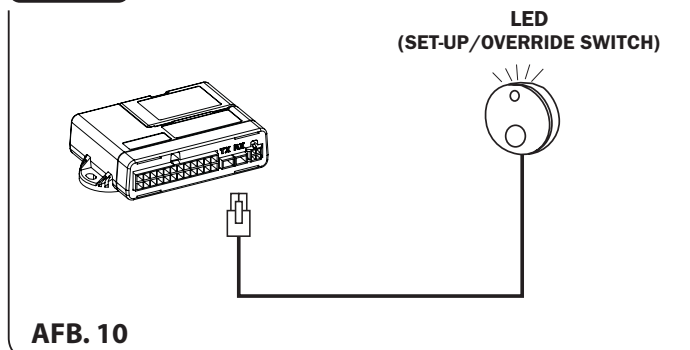

### OPT - ABS13760 WINDOW LED + ELECTRONIC KEY

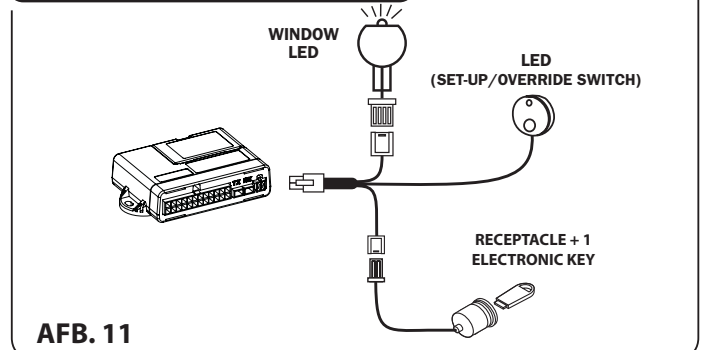

### SIGNALERINGEN VAN DE CENTRALE MET BEHULP VAN DE LED STAAT

SIGNALERING VAN DE LED		SIGNALERING STAAT VAN DE CENTRAL
Uit		Centrale uitgeschakeld of gedeactiveerd
Langzaam knipperen		Ingeschakeld en onder toezicht
Snel knipperen		In beginnende immunitet
Zeer snel		In beginnende immunitet en volumetrische beveiliging uitgesloten

### ALARMGEHEUGEN

Na de deactivering van het alarmgeheugen geven een aantal knipperingen van de led aan of in uw afwezigheid een of meerdere geluidsalarmen geactiveerd zijn.

Om de oorzaak hiervan vast te stellen, raadpleeg de tabel GEHEUGENALARMEN in de gebruikshandleiding.

## BLINKER

Voor de aansturing van de richtingaanwijzers tijdens een alarmfase is het noodzakelijk de draden Blauwe en Blauw/Groene aan te sluiten. Als het voertuig niet voorzien is van de functie knipperen van de richtingaanwijzers tijdens het openen/sluiten, is het noodzakelijk de keuze Blinker Ins/Dis "ON" in de tabel voor de programmering van de accessoriële functies te kiezen. Het product maakt de aansturing mogelijk van de richtingaanwijzers of met positieve signalen direct verbonden met de lampen aan te sluiten (Afb. 13) of door middel van de aansturing met negatief signaal direct op de Blinker knop van het voertuig.

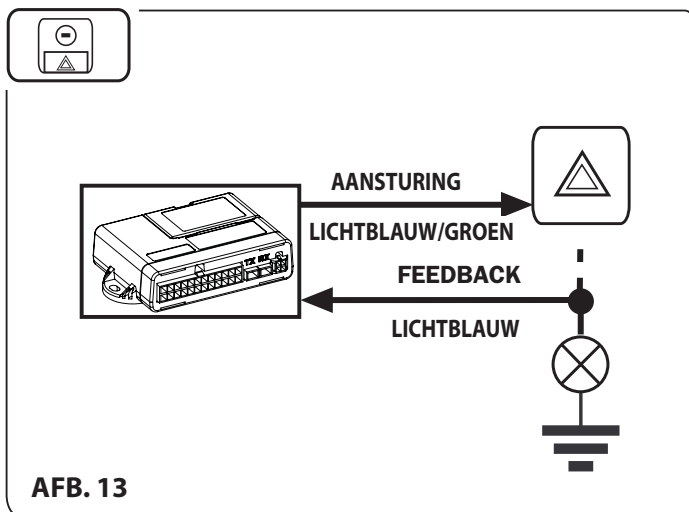
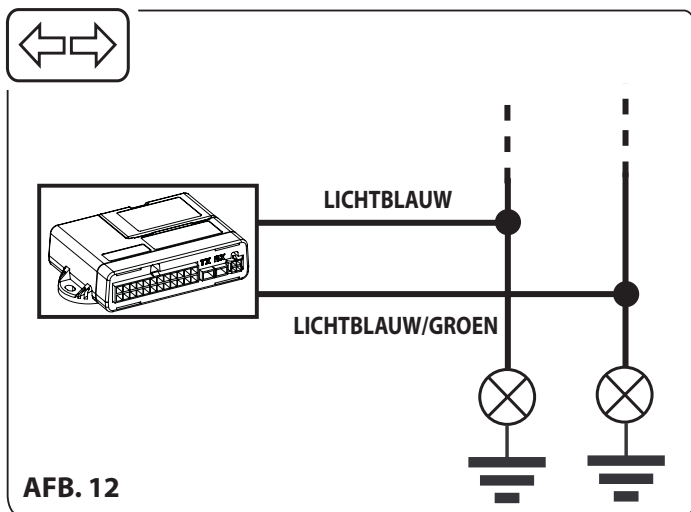

## PERIFERISCHE BEVEILIGINGEN

Maak alleen gebruik van de al bestaande knoppen als de naar de aarding lopen.

### DEUREN

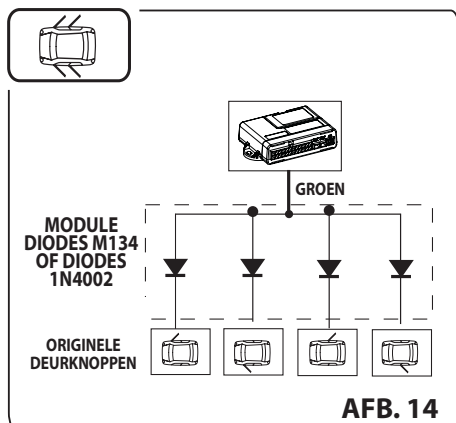

### MOTORKAP

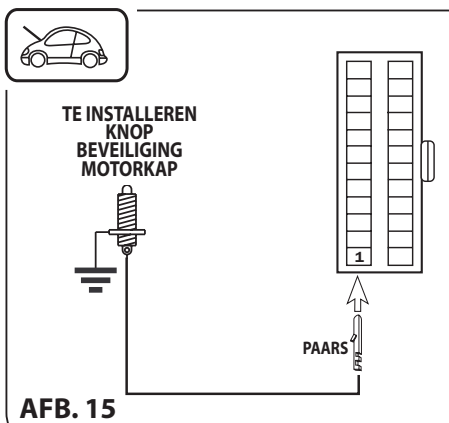

### BAGAGERUIMTE

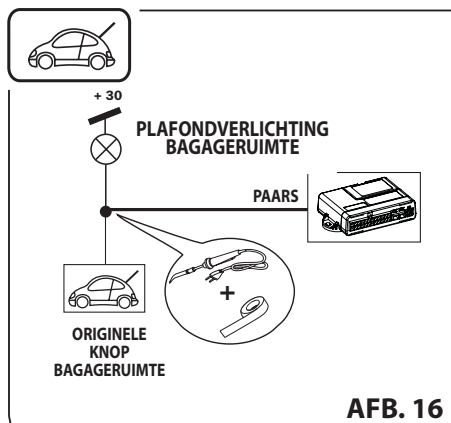

## STARTBLOKKERING

Een poging om het voertuig te starten met ingeschakelde centrale activeert het interne relais waardoor het circuit van de startblokkering geopend wordt.

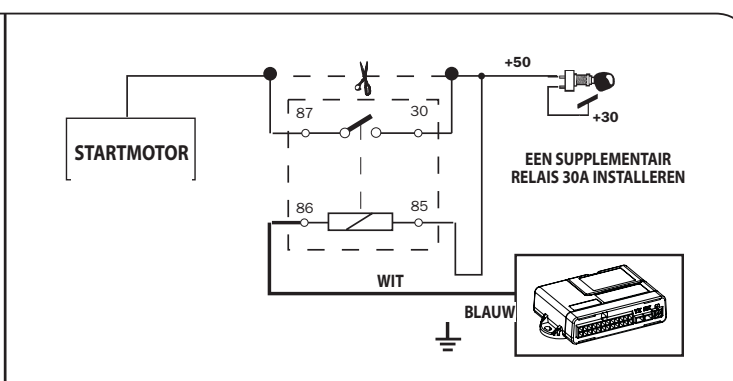
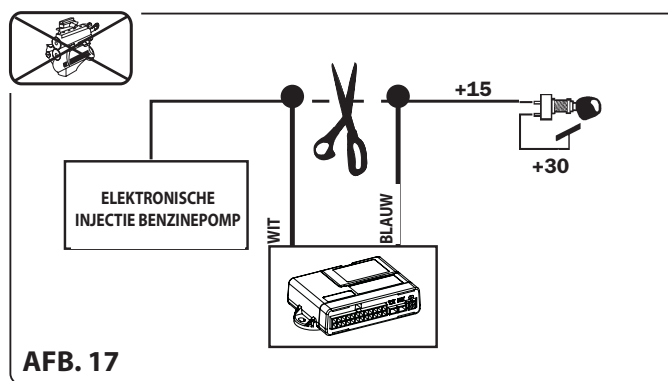

## UITGANG ALARM VOOR RELAIS CLAXON/PAGER

Op de draad BRUINE is tijdens een alarmcyclus een negatieve bediening voor het aansturen van het oorspronkelijke relais samen met een supplementair relais voor de claxon van het voertuig of een mogelijke Pager aanwezig. De negatieve bediening kan aan de hand van de keuze, die in de programmeringstabel van de accessoriële functies gemaakt is, ononderbroken of onderbroken zijn. Houd u voor de verschillende soorten aansluiting aan de aanwijzingen van de afb. 18 en 18 A.

### NEGATIEVE BEDIENING

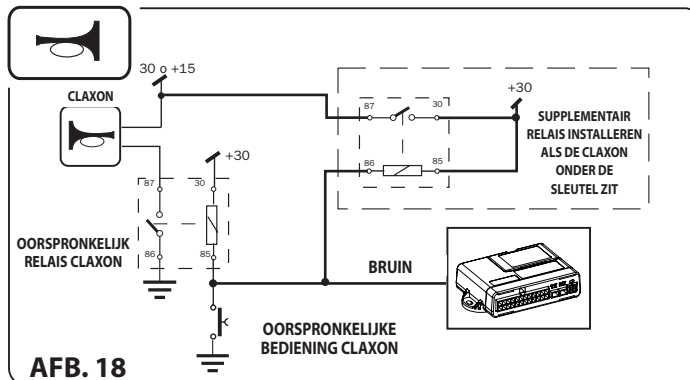

### POSITIEVE BEDIENING

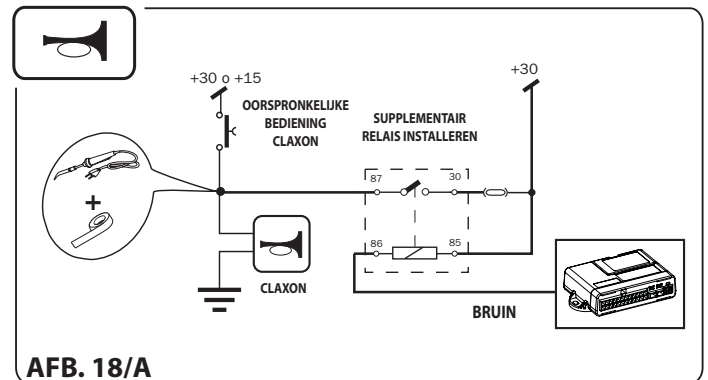

## MODULE AFSLUITING RAMEN EN INHIBITIE BEWEGING RAMEN

Op het moment dat het alarm geactiveerd wordt, wordt op de draad ROZE/ZWARTE een getemporeerde bediening van 12 Sec. met POSITIEVE polariteit geleverd voor de aansturing van de accessoriële module afsluiting ramen M2008. In het geval dat u het alarm wilt inschakelen zonder dat u de ramen sluit is het voldoende om te drukken op de knop op de led voordat u het alarm met de oorspronkelijke afstandbediening activeert. Het is mogelijk om de polariteit van het signaal voor de module afsluiting ramen te veranderen door gebruik te maken van de draagbare programmeur PDC/CAR ALARM PROGRAMMER (ABS13750) en om een signaal met NEGATIEVE polariteit te gebruiken voor het aansturen van bijvoorbeeld een oorspronkelijk comfort.

## HULPBEVEILIGINGSMODULE



Het alarm beschikt over de mogelijkheid om extra modules te gebruiken en om ze tijdelijk te deactiveren zoals in het geval van de volumetrische beveiliging. Hiervoor wordt een speciale positieve uitgangslijn voor de aansturing van de modules (ROZE draad) en een ingang voor het binnenkomende alarmsignaal hiervan (GELE draad) geleverd.

Voorbeeld voor de aansluiting van de hulpmodule Shock Sensor M14/2008

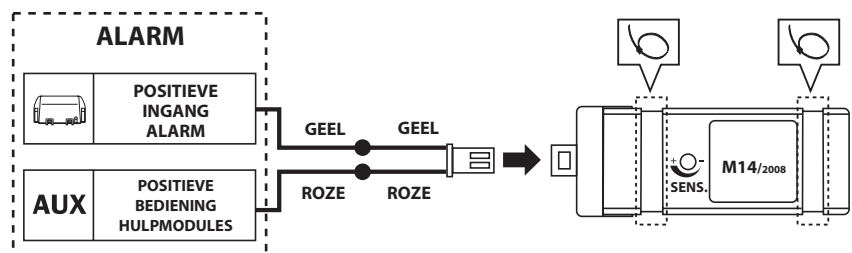

### INHIBITIE HULPBEVEILIGING

Om de hulpmodule te deactiveren volg de hieronder aangegeven illustratie op. Activeer 3 maal het +15 schakelbord van het voertuig en sluit het voertuig binnen 20 Sec. met de originele afstandbediening af. Een zeer snel knipperen tijdens de immuniteitsduur geeft de staat voor de activering met gedeactiveerde volumetrische beveiliging aan.

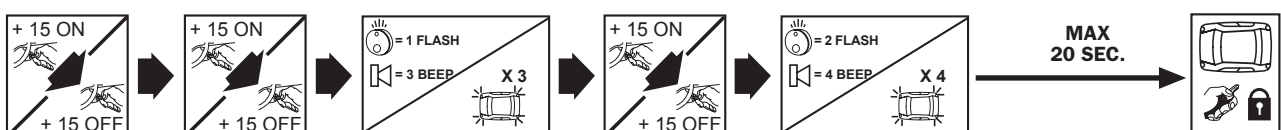

Let op de deactivering van de modules deactiveert tijdelijk ook de volumetrische ultrasone beveiliging.

AFB. 19



## NOODDEACTIVERING

Het alarmsysteem voorziet de mogelijkheid om de nooddeactivering uit te voeren door de Override code in te voeren met behulp van de Knop/Led in overeenstemming met de aanwijzingen van de gebruikshandleiding of door de elektronische sleutels te combineren zoals hieronder aangegeven staat.

### ZELFLEREN ELEKTRONISCHE SLEUTELS (OPT)

Nadat u de verbinding van de accu herstelt heeft, produceert de sirene een BOOP waarna onmiddellijk 2 BEEP e 2 BOOP volgen om aan te geven dat de programmeringsprocedure van de sleutels opgestart is.

Van nu af aan is het tijdens de volgende 60 seconden mogelijk om een of meerdere elektronische sleutels te laten zelfleren (Max. 4 Keys) door ze in het contact te steken en voor elk de bevestiging van het opslaan door middel van een knippering van de led af te wachten. Activeer 2 maal het +15 schakelbord van het voertuig om de procedure voor het combineren van de sleutels over te slaan of om de opslagfase van de sleutels te beëindigen.

NB: Als eenmaal het zelfleren beëindigd is en als u een of meerdere sleutels ingevoerd heeft, is het mogelijk om de ingevoerde sleutels te vervangen of om hier andere sleutels aan toe te voegen door middel van de draagbare programmeur PDC/CAR ALARM PROGRAMMER (ABS13750) of om de complexe handmatige programmeringen uit te voeren.

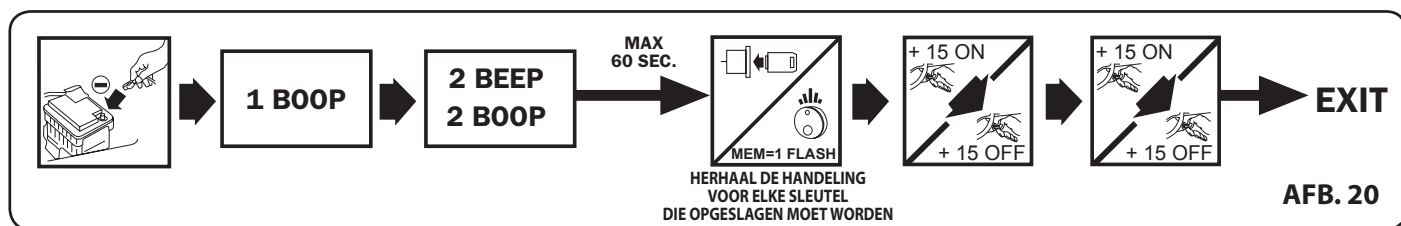

### VERRIDE CODE

De centrale wordt geleverd met een gepersonaliseerde Override code die op de sticker "Factory code", op de centrale geplakt, aangegeven staat. Deze code maakt het mogelijk om de handeling voor het personaliseren van de code uit te voeren.

**PLAK de "Factory code" sticker op de CARD-OVERRIDE die in de verpakking bijgesloten is en raadpleeg voor het gebruik de aanwijzingen van de gebruikshandleiding.**

In het geval dat u de override code wenst te wijzigen, maak gebruik van de draagbare programmeur PDC8/CAR ALARM PROGRAMMER (ABS13750) of voer de volgende procedure uit.

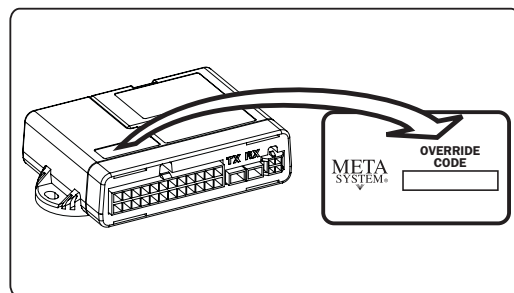

### HANDMATIGE PERSONALISERING VAN DE OVERRIDE CODE

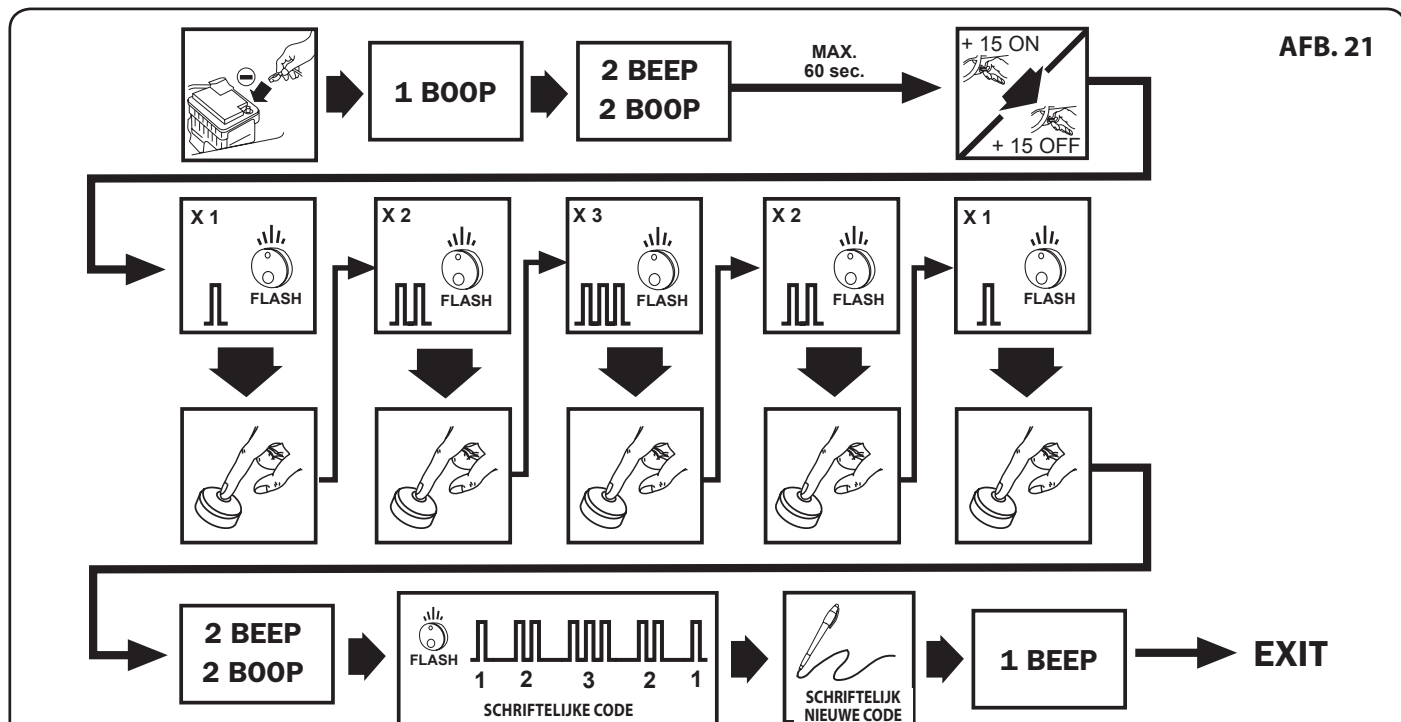

Als u eenmaal de Override code gepersonaliseerd heeft, is het noodzakelijk deze op de Card-Override, bijgesloten aan de verpakking die aan de klant gegeven zal worden, op te schrijven.



## COMBINATIE MET STANDAARD PLIP EASYCAN ANALOG



### • IN- EN UITSCHAKELING

Maak gebruik van de draden **ROOD/ZWART (inschakeling)** en **ZWART/PAARS (uitschakeling)** om de signalen voor het openen en het sluiten, die

bij de originele deurvergrendelingscentrale geleverd zijn, op te nemen (signalen R., F., I.R. of vermogenssignalen afkomstig van de aandrijvers van de deurvergrendelingscentrale).

### • INHIBITIE IN-/UITSCHAKELING

Om de in- en uitschakeling van de alarmcentrale alleen door middel van de originele afstandbediening en niet door middel van andere omstandigheden mogelijk te maken (bijv.: handmatige activering bediening gecentraliseerde afsluiting door middel van een sleutel of een interne knop) is het noodzakelijk de **LICHTBLAUWE/GELE** en de **ROOD/GELE** draden aan te sluiten zoals in het gepersonaliseerde technische blad voor elk voertuig aangegeven staat.

**STATISCHE BEDIENINGEN:** Algemene bedieningen voor de activering/deactivering die normaal gesproken door de balken van de motor opgenomen worden.

(de fabrieksinstellingen zijn vet gedrukt aangegeven terwijl in normale druk de mogelijke alternatieven op de programmering aangegeven staan)

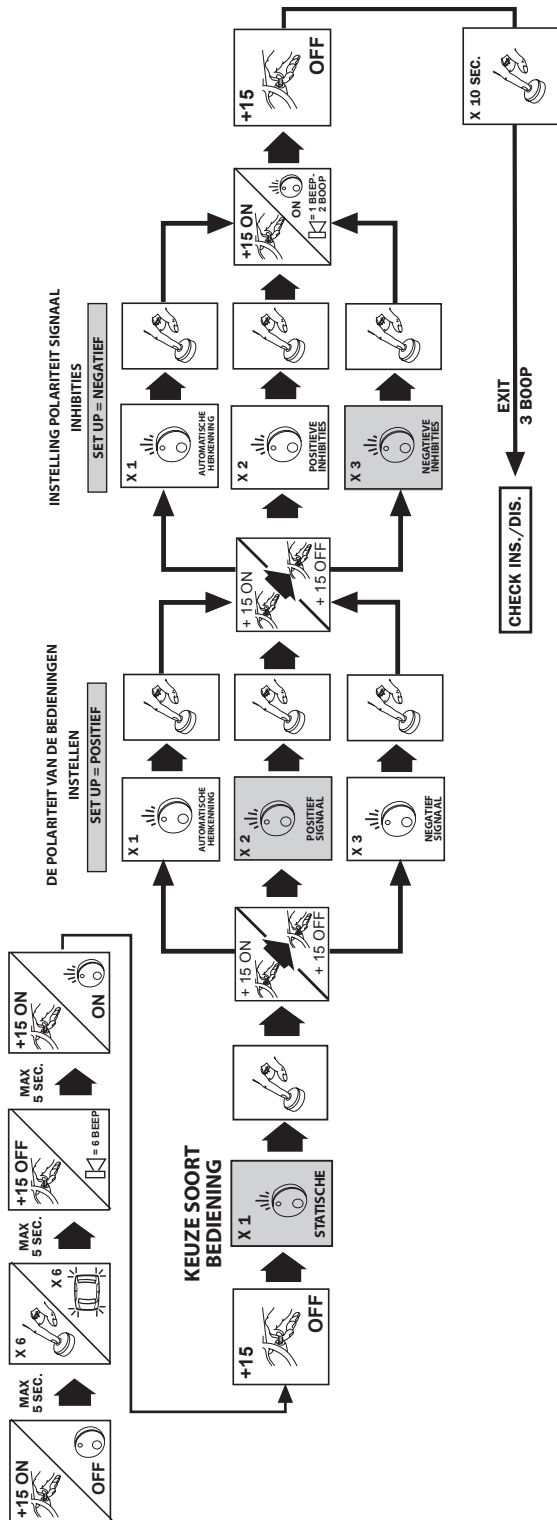

**PSA BEDIENINGEN:** Bedieningen voor de activering/deactivering speciaal voor voertuigen van de PSA groep.

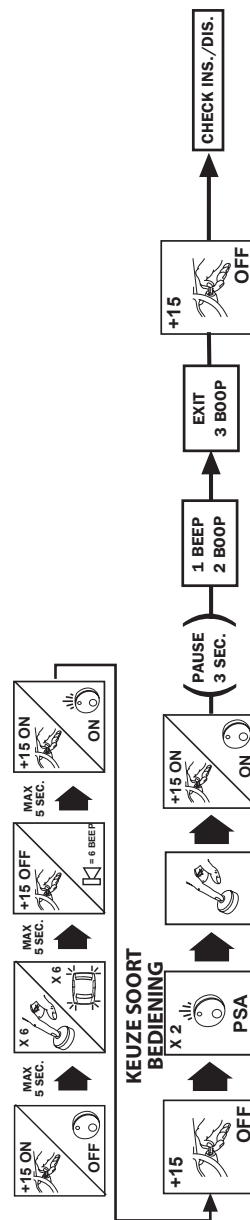

**OPEL (GM) BEDIENINGEN:** Bedieningen voor de activering/deactivering speciaal voor voertuigen van de General Motor groep.

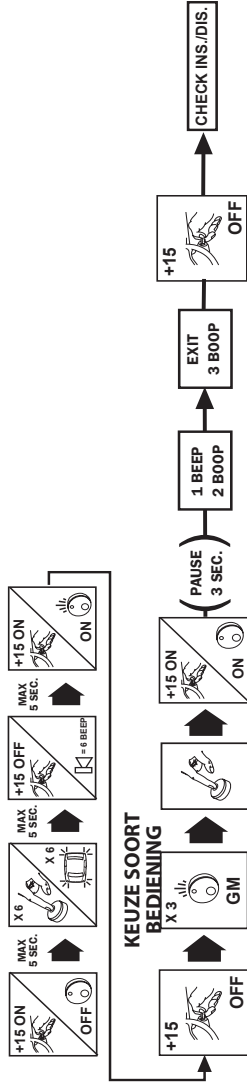

**FIAT BEDIENINGEN:** Bedieningen met signalen speciaal voor de voertuigen van de FIAT groep met oorspronkelijke knippering en die door een lamp van de Blinker opgenomen kunnen worden.

(de fabriekinstellingen zijn vet gedrukt aangegeven terwijl in normale druk de mogelijke alternatieven op de programmering aangegeven staan)

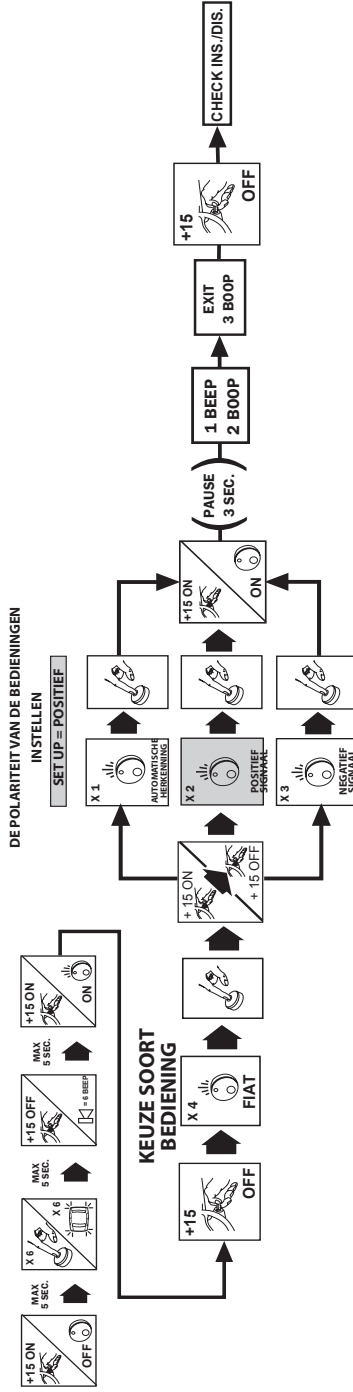

**RENAULT BEDIENINGEN:** Bedieningen voor de activering/deactivering speciaal voor voertuigen van de Renault groep.

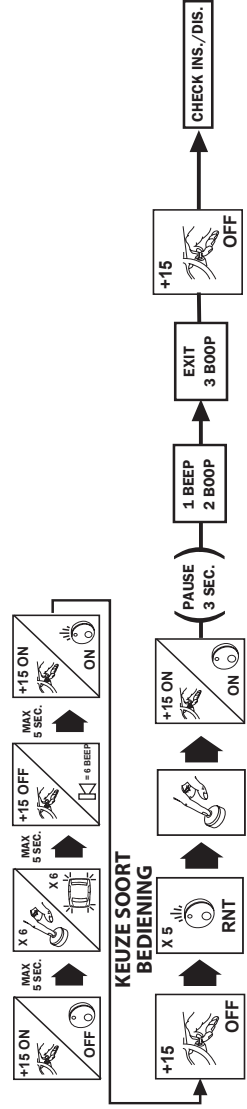

**YUNDAI BEDIENINGEN:** Bedieningen voor de activering/deactivering speciaal voor voertuigen van de Hyundai groep.

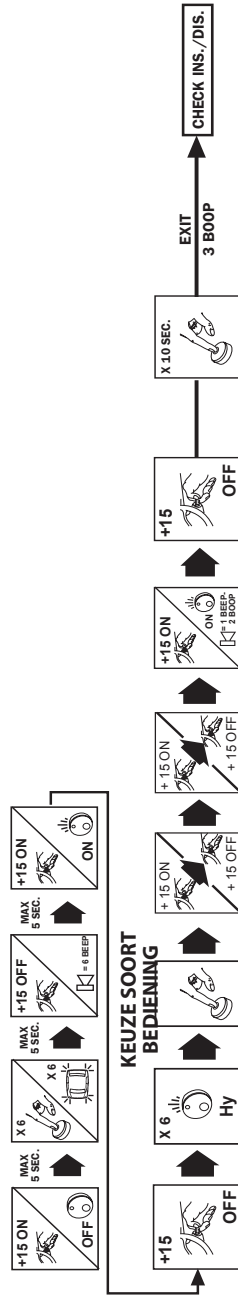

**TOYOTA/MAZDA BEDIENINGEN:** Bedieningen voor de activering/deactivering speciaal voor voertuigen van de Toyota/Mazda groep.

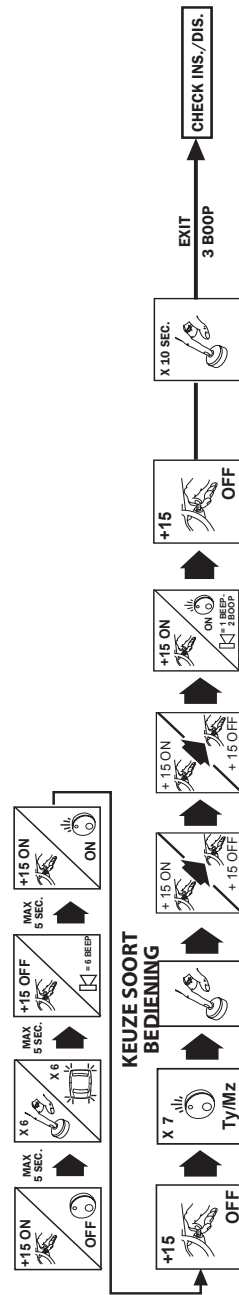

## PERSONALISERING VAN DE OPERATIEVE MODALITEITEN

In de hieronder opgenomen tabel worden de beschikbare operationele modaliteiten aangegeven. De keuzes van de fabrieksinstelling worden vetgedrukt aangegeven terwijl in normale druk de alternatieve mogelijkheden op de fabrieksinstelling aangegeven staan.

**Om de fabrieksinstelling te wijzigen door van de regel "A" naar de regel "B" van de tabel over te gaan (of omgekeerd) is het noodzakelijk om de volgende operationele procedure op te volgen:**

**OPMERKING:** De passage, met behulp van het +15 schakelbord, van de regel "A" naar de regel "B" wordt aangegeven met 1 Boop terwijl de passage van de regel "B" naar de regel "A" aangegeven wordt met 1 Beep. De voortgang met de knop van ene naar de andere keuze wordt aangegeven door het knipperen van de richtingaanwijzers. De niet beschikbare functies worden aangegeven door het zeer snel knipperen van de Led.

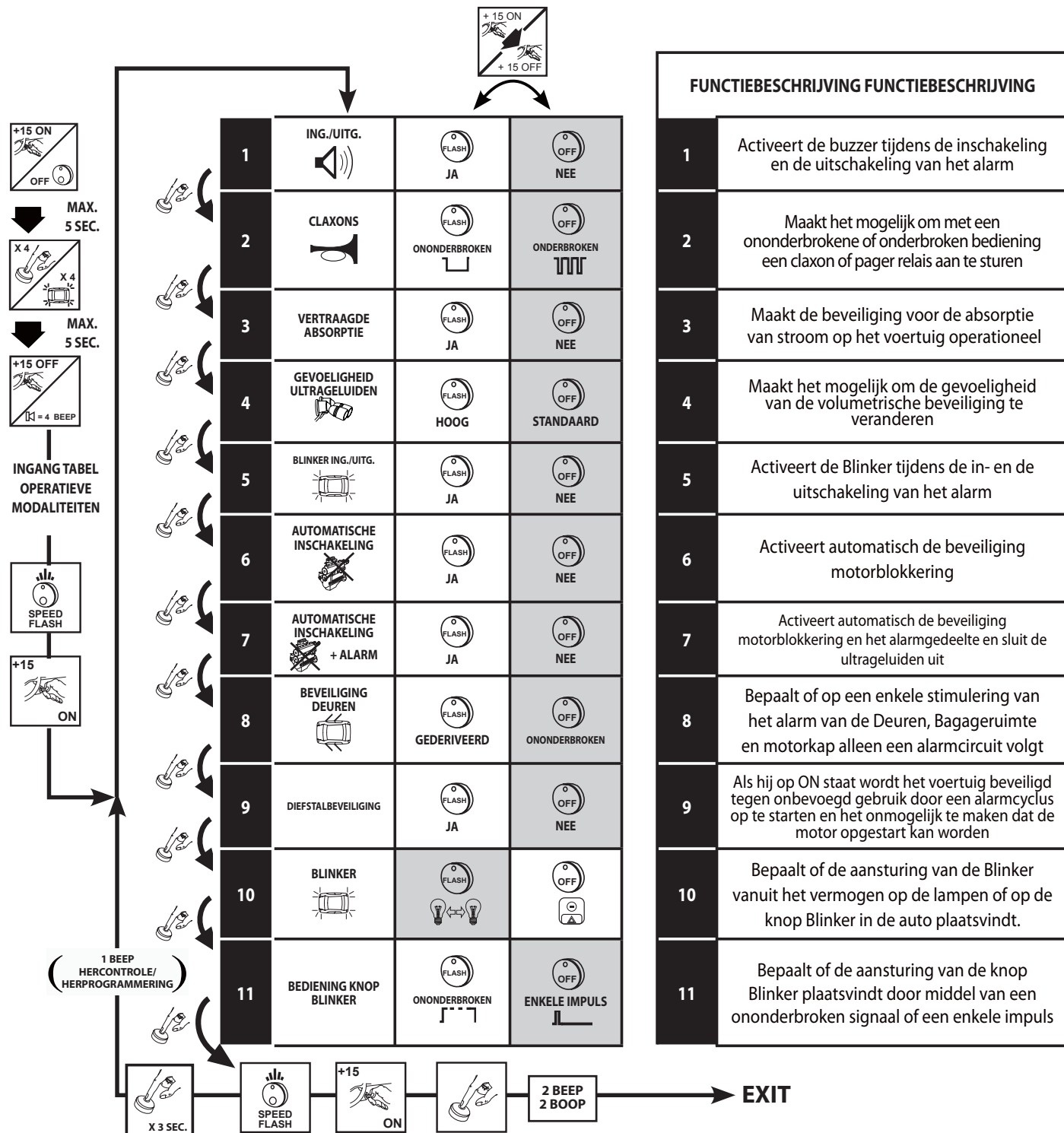

Als eenmaal de programmering beëindigd is, is het mogelijk om een controle uit te voeren en om eventueel de gemaakte keuzes te wijzigen door terug te keren naar de functie nr.1.

Druk 3 seconden lang op de toets om van de functie nr. 11 naar nr. 1 over te gaan. 1 Beep geeft de terugkeer naar de functie nr. 1 aan.



**De verkiesbare functies 1 en 9 zijn in contrast met de Europese richtlijn 95/56/EG.**

(De activering is dus niet toegestaan in de Lidstaten van de Europese Unie).

## HYBRIDE MODULE M327 (OPT)



De hybride module M327 maakt het mogelijk om te beschikken over een of meerdere extra afstandbedieningen naast het originele exemplaar waarmee het mogelijk is om eventueel de gecentraliseerde afsluitingen, de richtingaanwijzers, de ontgrendeling van de bagageruimte en het EasyCan alarm te bedienen.

Het gebruik van de afstandbediening die aan de M327 centrale bijgesloten is maakt het bovendien mogelijk om met een dubbele druk op de toets afsluiten de beveiliging met ultrageluiden te inhiberen, waardoor de activeringen van het dashboard van het voertuig voorkomen worden.

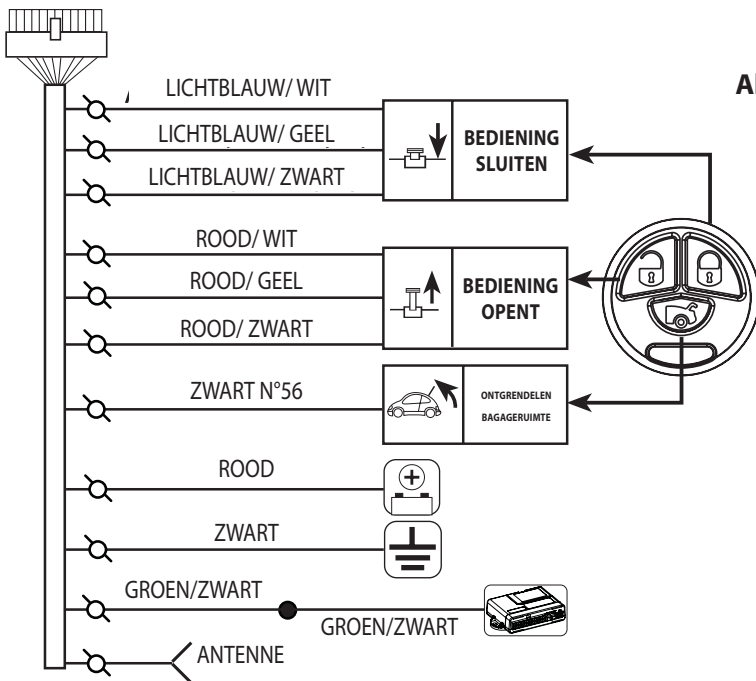

### Algemene opmerkingen voor de installatie van het M327 module:

Voor de verbinding van de gecentraliseerde afsluitingen raadpleeg het gepersonaliseerde technische blad voor elk type voertuig en maak gebruik van de programmeur om de variaties van de set-up van het M327 module uit te voeren en om alle functies te kunnen benutten.

- De combinatie van de M327 module met de EasyCan vindt automatisch plaats bij de eerste activering van het +15 schakelbord en wegens veiligheidsredenen is het niet mogelijk om de gecombineerde module te vervangen met een nieuw exemplaar zonder dat u eerst het alarm met behulp van de PDC/CAR ALARM PROGRAMMER voor de combinatie met een nieuw M327 module gereed maakt.

### BESCHIKBARE FUNCTIES DANKZIJ DE MODULE M327 (dienen door middel van de PDC/Car Alarm Programmer gekozen te worden)

1) Keuze van de DUUR voor de aansturing van de GECENTRALISEERDE AFSLUITINGEN die het meest voor het voertuig geschikt is (set-up van de fabriek 0,5Sec). Sluit, om de duur te veranderen, de PDC/Car Alarm programmer aan op de M327 en kies 2 - DUUR AFSLUITING en kies vervolgens de gewenste duur (0,5 - 1,5 - 4,5 sec).

2) Keuze van het gewenste soort COMFORT die het mogelijk maakt om de ramen te bedienen op auto's die met deze functie uitgerust zijn.

3 keuzes zijn voorzien COMFORT OFF / COMFORT / AUTOMATISCHE COMFORT. Sluit om het gewenste COMFORT te kiezen de PDC/Car Alarm programmer aan op de M327, kies 3 - COMFORT en kies voor het gewenste soort.

Keuze COMFORT: Activeert het algeheelafsluiten van de ramen voor de duur waarin u de toets voor het afsluiten van de deuren ingedrukt houdt.

Keuze AUTOMATISCHE COMFORT: Activeert de totale afsluiting van de ramen op het moment dat de deuren vergrendeld zijn.

3) Functie CAR-FINDER: Als deze functie geactiveerd is, is het mogelijk om het voertuig te herkennen dankzij het knipperen van de richtingaanwijzers.

Sluit om de CAR-FINDER functie te activeren de PDC/Car Alarm programmer aan op de M327 en programmeer YES voor de keuze 7 - CAR-FINDER.

4) Functie TRUNK RELEASE: Als deze functie geactiveerd is, is het mogelijk om een relais voor de ontgrendeling van de bagageruimte aan te sturen.

Sluit om de TRUNK RELEASE functie te activeren de PDC/Car Alarm programmer aan op de M327 en programmeer ENABLED voor de keuze 5 - TRUNK RELEASE.

5) Veilige afsluiting van de sloten met DEAD LOCK. Op auto's waar deze functie op voorzien is, wordt de ontgrendeling van de afsluiting door de interne ontgrendelingshendel van de deuren onmogelijk gemaakt.

Sluit om deze functie te activeren de PDC/Car Alarm programmer aan op het M327 product en programmeer YES voor de keuze 4 - DEAD LOCK.

NB: De activering van de DEAD LOCK functie maakt het gebruik van de functie COMFORT en AUTOMATISCHE COMFORT niet mogelijk.

6) Functie DOOR SIGNAL: Dit is een alternatief op de TRUNK RELEASE functie en zet, indien geactiveerd, het CAN-BUS signaal voor het openen van de deuren om in een analogisch signaal dat door de SATELLITAIRE pager gebruikt kan worden.

Sluit om de DOOR SIGNAL functie te activeren de PDC/Car Alarm programmer aan op de M327 en programmeer ON voor de keuze 9 - DOOR SIGNAL.

7) De activering van de richtingaanwijzers bij de in- en uitschakeling van het alarm door middel van de extra afstandbediening. Sluit, om deze functie te activeren, de PDC/Car Alarm programmer aan op het EasyCan product en programmeer YES voor de keuze 3 - Blinker Ing./Uitg. en voer het gewenste aantal knipperingen op het moment van de activering of deactivering van het alarm in zodat deze zowel voor de originele afstandbediening als de M327 afstandbediening hetzelfde is.

## DIEFSTALBEVEILIGING

De functie diefstalbeveiliging voorziet de installatie van een verborgen knop die, elke keer dat een deur geopend wordt als het dashboard geactiveerd is, ingedrukt dient te worden. Het niet indrukken van deze knop activeert een opstartprocedure die na 150sec. beëindigd wordt met de startblokkering van het voertuig. De deblokkering van het alarm kan alleen uitgevoerd worden door de override in te voeren of de sleutel in het contact te steken.

## EINDCONTROLE

Aan het einde van de installatie bevindt de alarmcentrale zich in de staat uitgeschakeld en dus is het noodzakelijk om de volgende handelingen uit te voeren: de deuren, de motorkap, de bagageruimte en de afsluiting ramen. Zorg ervoor dat u de originele afstandbedieningen niet in het voertuig achterlaat.

1. Het voertuig inschakelen om de correcte functionering van de aansluitingen voor de startblokkering te controleren;
2. De afsluiting van de deuren vergrendelen met het behulp van de originele afstandbediening (inschakeling van het alarmsysteem) en controleren dat de richtingaanwijzers van het voertuig gaan knipperen.
3. De LED knippert snel tijdens de beginimmunititeit van 25 sec. gedurende welke de volgende tests uitgevoerd dienen te worden. Als het resultaat van de tests positief is dienen de richtingaanwijzers te knipperen en produceert de sirene 1 beep.

Open en sluit achtereenvolgens een deur, de motorkap en de bagageruimte;

Draai de startsleutel op ON;

Beweeg een hand naar voren en achter ten opzichte van de geïnstalleerde ultrasone sensoren;

Stimuleer de extra beveiligingsmodules (bijv. Shock sensor).

Elke keer dat de richtingaanwijzers knipperen begint de beginimmunititeit vanaf nul te tellen.

4. Aan het einde van de beginimmunititeit knippert de LED langzaam en de activering van een beveiliging door het alarm produceert een alarmcyclus van 25 sec. gedurende welke de sirene een typisch gemoduleerd geluid produceert, de richtingaanwijzers knipperen en de claxon, indien aangesloten, gaat afhankelijk van de programmering ononderbroken of onderbroken af.

Controleer tijdens de alarmcyclus de correcte functionering van de beveiliging op de startonderbreking;

5. Deblokkeer de vergrendeling van de deuren met behulp van de originele afstandbediening en controleer de uitschakeling van het alarmsysteem;

Bij de uitschakeling produceert de sirene een geluidssignaal BOOP en de LED knippert op de sequentie door voorzien is om de alarmgeheugens aan te duiden (zie gebruikshandleiding).

## EXTRA CONTROLES IN HET GEVAL VAN DE COMBINATIE VAN DE HYBIDE MODULE M327

Voer de volgende procedure uit om de correcte functionering van de M327 module te controleren:

1. Vergrendel de sloten door op de toets afsluiten van de afstandbediening te drukken en controleer: Dat de richtingaanwijzers het aantal knipperingen voor het afsluiten uitgevoerd hebben, dat de sloten vergrendeld zijn en dat het alarm ingeschakeld is (led knippert snel). Druk nogmaals binnen de immunitetsduur (25 sec.) op de toets afsluiten en controleer dat de ultrageluiden geïnhibeerd worden (de sirene produceert 3 beep om de uitsluiting van de ultrageluiden aan te geven).
2. Deblokkeer de vergrendeling van de bagageruimte door te drukken op de toets bagageruimte van de afstandbediening en controleer dat het slot ontgrendeld is en dat de ultrageluiden geïnhibeerd zijn.
3. Ontgrendel de sloten door op de toets openen van de afstandbediening te drukken en controleer dat de richtingaanwijzers het aantal knipperingen voor het openen uitgevoerd hebben, dat de sloten ontgrendeld zijn en dat het alarm uitgeschakeld is (led uit).

## DE OVERRIDE BEVEILIGING HERSTELLEN

Aan het einde van de installatie en nadat u de eindcontrole uitgevoerd heeft, is het noodzakelijk de Override beveiliging te herstellen door de aangeduide procedure op te volgen.

Schakel het product in en onmiddellijk weer uit met de originele afstandbediening en druk binnen de volgende 15 seconden op de Toets/Led en houd hem minstens 10sec ingedrukt. Hierna bevestigen vier knipperingen van de richtingaanwijzers dat de override beveiliging hersteld is.

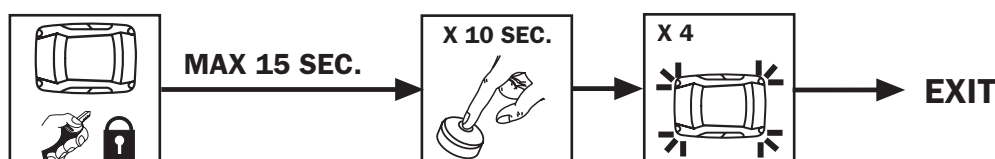

In het geval dat de Override beveiliging niet hersteld wordt, zal deze automatisch hersteld worden tijdens het normale gebruik na 50 cycli in-/uitschakeling van de centrale.



## DE MODULE VERWIJDEREN

In het geval dat het noodzakelijk is de module te verwijderen en te vervangen, koppel hem los door de hieronder aangegeven aanwijzingen op te volgen. Voer deze handeling uit nadat u de accu van de auto losgekoppeld heeft. Om de nieuwe module aan te brengen is het noodzakelijk hem op dusdanige wijze te plaatsen dat de connectoren mannelijk/vrouwelijk overeenstemmen. Duw hem vervolgens op zijn plaats tot u de mechanische blokkeringen vast hoort klikken.

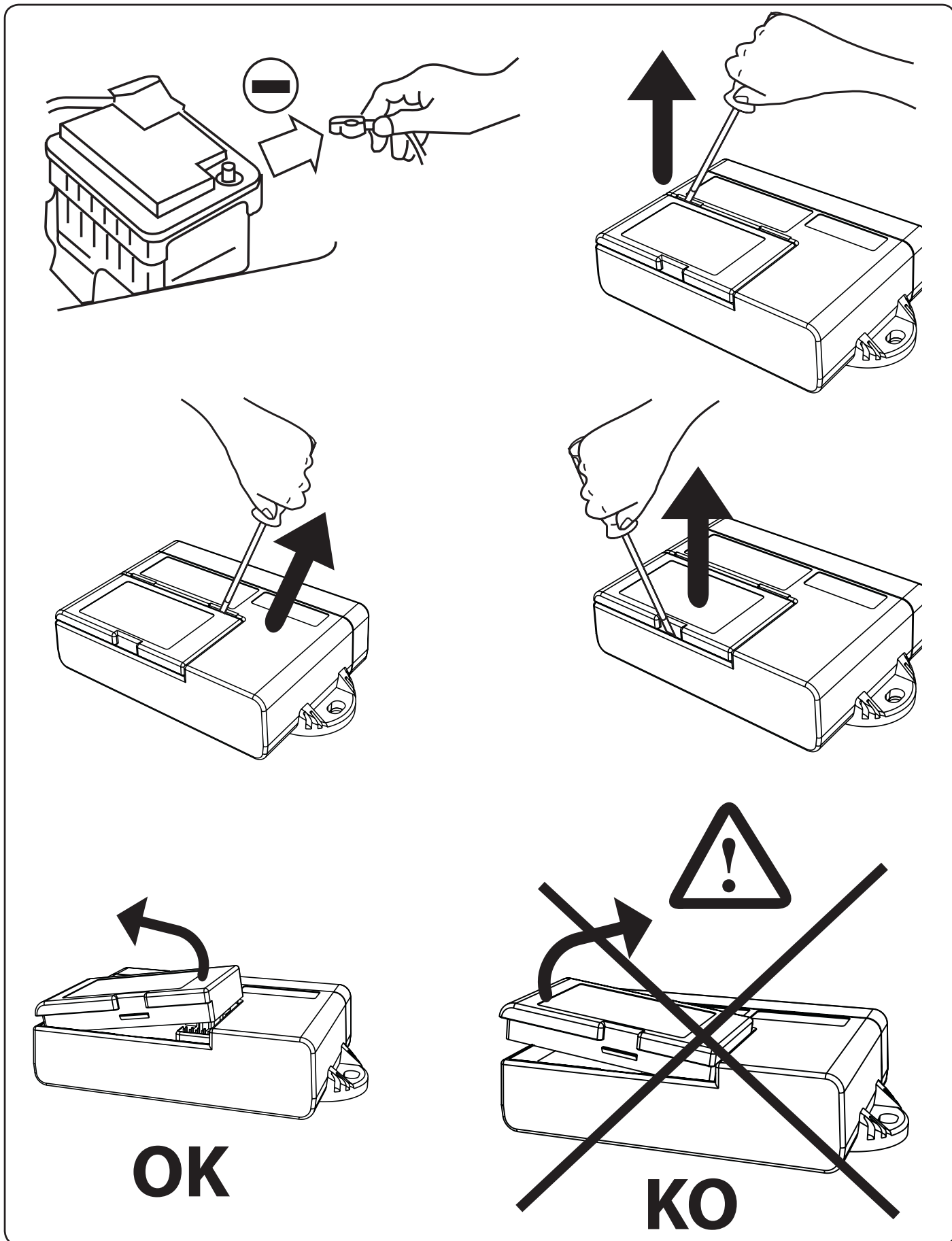



## EC DECLARATION OF CONFORMITY

### *Manufacturer*

Name	: Meta System S.p.A.
Address	: Via Majakovskij 10 b/c/d/e
Town	: Reggio Emilia – Italy –
Postal code	: 42100

### *Identification of product*

Description	: Transmitters, Short Range Device
Type	: Wire Free Siren with interface module
Name	: WFR – Interface for Radio Siren
Other information	: The siren and the module works together

We Declare under our sole responsible that the product described above is conform at the essential requirement of the Directive 1999/5/CE (R&TTE Directive) in accordance with annex III.
---

Reggio Emilia 1<sup>st</sup> April 2009

Technical Director Eng. Cesare Lasagni

